



STREAMLIGHT®



TLR-7® sub/ TLR-8® sub Series

Operating Instructions // Instrucciones de funcionamiento
Instructions d'utilisation // Bedienungsanleitung



Thank you for selecting the TLR-7® sub or TLR-8® sub series weapon-mounted tactical flashlight. As with any fine tool, reasonable care and maintenance of this product will provide years of dependable service. Please read this manual before using your TLR®, it includes important safety and operating instructions and should be saved.

SAVE THESE INSTRUCTIONS. This guide contains important safety and operating instructions for your TLR.

▲ CAUTION  The TLR series provides a powerful beam. When operated for a long time, it will get uncomfortably warm. This is NORMAL and is not a defect. Any LED flashlight of similar size and performance will produce similar amounts of heat during operation. The only way to reduce operating heat is to SIGNIFICANTLY lower the output or increase the size of the flashlight. While this heating may trigger the drop reflex if an unattended hot light is picked up, the temperature does not present a burn hazard. When used tactically for short periods of time to clear a room, check for intruders, etc., heating will not be a problem.

▲ CAUTION STROBE MODE MAY CAUSE SEIZURES IN PERSONS WITH PHOTSENSITIVE EPILEPSY.

▲ WARNING HANDLING A FIREARM CAN BE DANGEROUS AND MAY RESULT IN SERIOUS INJURY, DAMAGE TO PROPERTY, OR DEATH. READ AND FOLLOW THESE OPERATING INSTRUCTIONS AND SAFETY STATEMENTS.

▲ WARNING SERIOUS INJURY OR EVEN DEATH may result without proper training in the safe handling of firearms. Proper training should be obtained from an accredited firearms safety program conducted by competent, qualified instructors in the military, police academies or National Rifle Association affiliated instruction programs.

▲ WARNING HANDLING A FIREARM CAN BE DANGEROUS AND MAY RESULT IN SERIOUS INJURY, DAMAGE TO PROPERTY, OR DEATH. Be certain the firearm is pointed in a SAFE direction. Never put your finger on the trigger unless you intend to shoot and you are sure of your target and backstop. Never point a firearm at something you are not willing to destroy.

▲ WARNING ACCIDENTAL DISCHARGE OF A FIREARM MAY RESULT IN SERIOUS INJURY, DAMAGE TO PROPERTY, OR DEATH. The TLR should only be activated with the non-trigger hand while employing a two-hand grip on the firearm and with the trigger finger outside the trigger guard when possible.

Thoroughly practice (employing safe training conditions) with the TLR and firearm before using the weapon in a tactical situation.

BEFORE ATTACHING, REMOVING, INSPECTING OR SERVICING A FIREARM-MOUNTED TLR:

1. Read and fully understand your firearm's operating/instruction manual before attaching your gun mounted light.
2. Read and fully understand the TLR operating instructions.
3. Engage the safety on the firearm if applicable.
4. Remove the magazine from the firearm if applicable.
5. Open the action and inspect the chamber to be sure it is empty.

IT IS IMPERATIVE THAT SAFETY MEASURES BE EMPLOYED AT ALL TIMES WHILE HANDLING THE FIREARM.

BATTERY SAFETY

▲ CAUTION EXPLOSION RISK, BURN, AND FIRE HAZARD. DO NOT DISASSEMBLE, CRUSH, SHORT CIRCUIT, HEAT ABOVE 212°F (100°C), OR DISCARD IN FIRE. DO NOT MIX ALKALINE BATTERIES OF DIFFERENT BRANDS OR OLD WITH NEW BATTERIES. DO NOT RECHARGE ALKALINE. ONLY USE STREAMLIGHT, PANASONIC, OR SANYO SIZE CR123A; DURACELL 123A, OR ENERGIZER 123. KEEP AWAY FROM CHILDREN. BATTERY MUST BE RECYCLED OR DISPOSED OF PROPERLY.

LED SAFETY

▲ CAUTION LED RADIATION (RG-2). DO NOT STARE INTO BEAM. MAY BE HARMFUL TO EYES. PER IEC 62471 ED 1.0:2006-07.

LASER (TLR-8® sub only)

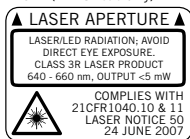

LASER (TLR-8® G sub only)



RAIL KEY INSTALLATION/REMOVAL

THE TLR MUST BE REMOVED FROM THE FIREARM BEFORE THIS PROCEDURE CAN BE PERFORMED.

The TLR-7® sub and TLR-8® sub are available in several configurations. The following information on key replacement is currently only applicable to the 1913 short model. If the key installed on the unit is not correct, select a key that will securely attach your TLR to the weapon with special regard for: width of key and rail slot, operation of the switch, and non-interference with the trigger guard, etc. Refer to the Compatibility List for configurations that are tested and approved by Streamlight. Models other than the 1913 short are shipped with the firearm specific key and rail clamp installed and no additional keys.

A KEY MUST BE USED OR THE TLR WILL SLIDE OFF THE WEAPON RAIL UNDER RECOIL.

Rail Key Removal

1. Fully tighten the rail clamp tension bolt.
2. The e-clip will become accessible on the end of rail clamp tension bolt (not installed from the factory).
3. Align the e-clip side of the multi-tool with the pin facing towards the lens and apply pressure to free the e-clip from the rail clamp tension bolt. The tool must push against the open end of the e-clip.
4. Unscrew the rail clamp tension bolt and remove it completely (the tension spring must stay with the rail clamp tension bolt).

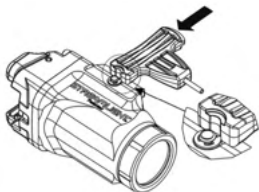

Rail Key Installation

1. Unscrew the rail clamp tension bolt and remove it completely (the tension spring must stay with the rail clamp tension bolt).
2. Place the key into the slot between the movable portion of the rail clamp and the fixed side.
Note: The key is fitted properly when the rail clamp tension bolt can be installed.
3. Insert the rail clamp tension bolt through the fixed side of the rail clamp, through the key and tighten into the movable side of the clamp.
4. Tighten the rail clamp tension bolt fully against the fixed side of the rail clamp.
5. Place the e-clip onto the moveable rail clamp and align the open end with the groove in the threaded portion of the rail clamp tension bolt.
6. Align the e-clip side of the multi-tool with the pin facing towards the switch and push the tool until the e-clip snaps into place.

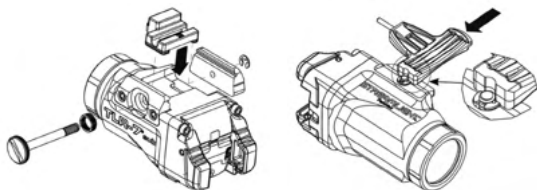

FLASHLIGHT MOUNTING/REMOVAL

▲ WARNING HANDLING A FIREARM CAN BE DANGEROUS AND MAY RESULT IN SERIOUS INJURY, DAMAGE TO PROPERTY, OR DEATH. MAKE SURE THAT THE FIREARM IS UNLOADED AND THE BREECH IS OPEN. IT IS IMPERATIVE THAT SAFETY MEASURES BE EMPLOYED AT ALL TIMES WHILE HANDLING THE FIREARM.

1. The TLR is designed to be quickly attached or detached from the side of the weapon or accessory rail.
2. Loosen the rail clamp tension bolt.
3. Angle the TLR, placing the fixed portion of the rail clamp against the accessory rail and align the rail key with the appropriate cross groove in the accessory rail.

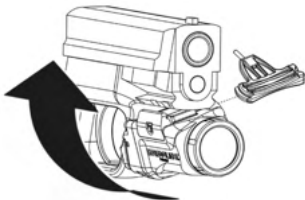

4. Depress the rail clamp tension bolt to open the rail clamp, rotate the TLR into place and release the pressure on the tension bolt to “snap” the light in place.
5. Check for fit and tighten rail clamp tension bolt until the TLR is securely attached to the firearm.

NOTE: The driver feature of the multi-tool opposite the e-clip feature may be used to obtain sufficient tightness. Alternatively, a coin may be used. Tighten only “finger tight.”

BATTERY INSTALLATION/REMOVAL

▲ WARNING HANDLING A FIREARM CAN BE DANGEROUS AND MAY RESULT IN SERIOUS INJURY, DAMAGE TO PROPERTY, OR DEATH. MAKE SURE THAT THE FIREARM IS UNLOADED AND THE BREECH IS OPEN. IT IS IMPERATIVE THAT SAFETY MEASURES BE EMPLOYED AT ALL TIMES WHILE HANDLING THE FIREARM.

At the end of battery life, the switch may appear intermittent or non-functional. Replacing the battery will restore normal operation.

1. Unscrew and remove the facecap assembly from the body of the TLR. Remove the exhausted battery from the flashlight body.
2. Insert a fresh CR123A battery, positive end first, into the body of the TLR. Battery polarity is indicated on the side of the TLR body.
3. Place the facecap assembly onto the TLR body. Fully tighten the facecap assembly to ensure that the battery makes complete contact with the internal electrical contacts.
4. For “safe” mode, loosen the facecap approximately $\frac{1}{4}$ turn to the detent. The light/laser will not turn on when either button is pressed and the battery is disconnected.

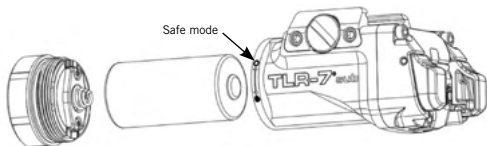

SWITCH OPERATION

The TLR-7® sub models feature ambidextrous rear switches. All models provide momentary or constant activation.

- A tap on either switch turns the unit “on” or “off”.
- Press and hold either switch for momentary activation of the unit.
- NOTE: The TLR will not operate if the facecap is in “safe” mode.

Rear Switch Options

The TLR-7® sub and TLR-8® sub have two versions of switches available, depending on user grip preference. The LOW switch set presents the rear switches lower on either side of the trigger guard while the HIGH switch set presents the rear switch higher up on either side of the trigger guard. **The LOW and HIGH tail switches are interchangeable by using the push pin feature on the multi-tool to press the retaining pin clear of the paddle on one side and then the other. See the switch removal and replacement views below.**

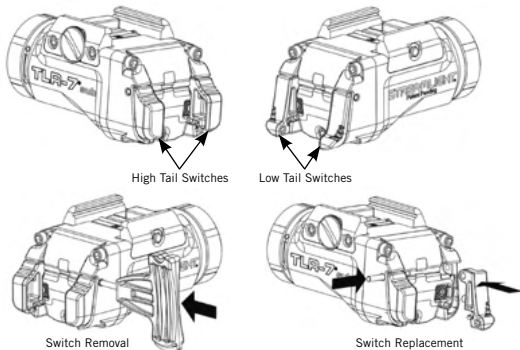

Strobe Enable/Disable

The TLR ships from the factory with the strobe mode disabled. To enable strobe, starting from the “Off” position, tap either switch very rapidly 9 times (within ¼ second per tap) and hold down on the 10th time. Hold the switch until the light turns off (about one second) which indicates reprogramming was successful. Repeat the procedure above to disable strobe mode.

Strobe Operation

The strobe mode can be activated by either switch. Within ¼ second, press either switch, release and immediately re-press for strobe.

LASER SIGHT ZEROING

For a laser mounted below or to the side of the bore, there is only one distance where the bullet path will coincide with the laser sight line. This point is the “zero range”. Laser adjustment and the muzzle velocity of the bullet determine where this point occurs. The user must decide how high above or below the sight line the bullet can be allowed to strike and adjust the sight accordingly. At distances less than the zero range the bullet will be above the sight line. Beyond the zero range the bullet will be below the sight line. If mounted to the side, the bullet will also deviate to the side of the laser line, as well as up and down. In practice, a TLR on a handgun can be adjusted to keep the bullet strike within about 2” high and 2” low out to about 100 feet.

There are two adjustment screws located on the left side of the flashlight body. The windage adjustment is located closest to the bottom of the flashlight. Turn the set screw clockwise to move the laser to the left (POI right). Turn the set screw counterclockwise to move the laser to the right (POI left). The elevation adjustment is located higher up on the flashlight body. With the TLR pointed down range a clockwise turn of the adjustment screw will move the laser up (POI down). A counterclockwise turn on the adjustment screw will move the laser down (POI up). Move the laser dot in the direction that the shots are hitting the target (example: If the bullets are striking low and right, move the laser dot down and right to coincide with the bullet strike).

NOTE: When making large adjustments there may be an interaction that causes the laser to move diagonally or bind. It may become necessary to rotate the opposing adjustment screw counterclockwise to allow the laser cartridge to move to the desired position.

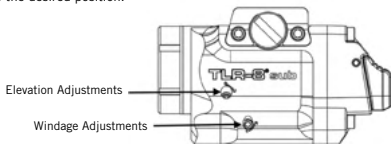

MAINTENANCE

The TLR rail clamp tension bolt requires an application of high quality gun oil to keep it rust free. Use a soft cloth and mild detergent to clean the glass LED lens and keep it free of dirt and grime.

Note: Always avoid aggressive cleaning solutions as they may damage the TLR. If you shoot ammunition with an exposed lead base on the bullets, the lens and facecap may become coated with lead. This may be removed from the lens by rubbing with fine steel wool. It is extremely difficult to remove the lead coating from the facecap. Wrap the facecap with electrical tape to avoid lead coating.

PRODUCT USE: Streamlight flashlights are intended for use as high intensity, heavy duty, and portable light sources. Use of Streamlight flashlights for any purpose other than as light sources is specifically discouraged by the manufacturer. Streamlight specifically disclaims liability for other than recommended use.

NOTICE Be sure to use only genuine Streamlight replacement parts. To assure product safety always use Streamlight approved replacement parts, substitution may invalidate the product approval. Do not try to repair the unit yourself. Send to a qualified service facility or return it to the factory.

Streamlight Limited Lifetime Warranty:

Streamlight warrants this product to be free of defects for a lifetime of use except for batteries and bulbs, abuse and normal wear. We will repair, replace or refund the purchase price of this product should we determine it to be defective. This limited lifetime warranty also excludes rechargeable batteries, chargers, switches and electronics which have a 2 year warranty with proof of purchase. **THIS IS THE ONLY WARRANTY, EXPRESSED OR IMPLIED, INCLUDING ANY WARRANTY OF MERCHANTABILITY OR FITNESS FOR A PARTICULAR PURPOSE. INCIDENTAL, CONSEQUENTIAL OR SPECIAL DAMAGES ARE EXPRESSLY DISCLAIMED EXCEPT WHERE SUCH LIMITATION IS PROHIBITED BY LAW.** You may have other specific legal rights which vary by jurisdiction.

Go to www.streamlight.com/support for a complete copy of the warranty. Retain your receipt for proof of purchase.

SERVICE OPTIONS

The TLR models contain few or no user-serviceable parts.

For service options, go to www.streamlight.com/support/service and complete the Online Service Request for factory service or to find the location of an authorized Streamlight repair center near you.

Or contact:

Customer Service
STREAMLIGHT, INC.
30 Eagleville Road
Suite 100

Eagleville, PA U.S.A. 19403-3996

Phone: (800) 523-7488 Toll-Free / +1 (610) 631-0600

Fax: (800) 220-7007 / +1 (610) 631-0712

Le agradecemos que haya seleccionado la linterna táctica de montaje en armas de las series TLR-7® sub o TLR-8® sub. Al igual que ocurre con toda herramienta de precisión, el mantenimiento y cuidado razonables del producto brindarán años de servicio fiable. Lea este manual antes de utilizar la TLR®, incluye instrucciones importantes de funcionamiento y seguridad, y deberá conservarlo.

GUARDE ESTAS INSTRUCCIONES. Esta guía incluye instrucciones importantes de funcionamiento y seguridad para su TLR.

▲ CUIDADO  La serie TLR proporciona un potente haz. Cuando funciona durante un periodo prolongado, alcanzará una temperatura caliente que resulta incómoda. Esto es NORMAL y no se trata de un defecto. Cualquier linterna LED de tamaño y rendimiento similares producirá cantidades similares de calor durante el funcionamiento. La única manera de reducir el calor producido durante el funcionamiento consiste en disminuir de manera SIGNIFICATIVA la potencia o aumentar el tamaño de la linterna. Si bien este calor podría provocar el reflejo de dejarla caer, si se recoge una linterna caliente desatendida, la temperatura no presenta un riesgo de quemaduras. Cuando se utiliza tácticamente durante breves periodos de tiempo para despejar una habitación, comprobar la presencia de intrusos, etc., el calor no supondrá ningún problema.

▲ CUIDADO EL MODO ESTROBOSCÓPICO PUEDE PROVOCAR ATAQUES EPILÉPTICOS A PERSONAS CON EPILEPSIA FOTOSENSIBLE.

▲ ADVERTENCIA MANIPULAR UN ARMA DE FUEGO PUEDE SER PELIGROSO Y PUEDE PROVOCAR LESIONES GRAVES, DAÑOS A LA PROPIEDAD O LA MUERTE. LEA Y SIGA ESTAS INSTRUCCIONES DE FUNCIONAMIENTO Y DECLARACIONES DE SEGURIDAD.

▲ ADVERTENCIA Pueden producirse LESIONES GRAVES E INCLUSO LA MUERTE si no se ha recibido la formación necesaria en el manejo seguro de armas de fuego. Debe recibirse formación adecuada a través de un programa de seguridad sobre armas de fuego acreditado impartido por instructores competentes cualificados en el ejército, en academias de policía o en programas de formación afiliados a la Asociación Nacional del Rifle (National Rifle Association).

▲ ADVERTENCIA MANIPULAR UN ARMA DE FUEGO PUEDE SER PELIGROSO Y PUEDE PROVOCAR LESIONES GRAVES, DAÑOS A LA PROPIEDAD O LA MUERTE. Asegúrese de que el arma de fuego esté orientada en una dirección SEGURA. No ponga nunca el dedo en el gatillo a menos que tenga la intención de disparar y esté seguro sobre cuál es el objetivo y el tope. No apunte nunca un arma de fuego a algo que no esté dispuesto a destruir.

▲ ADVERTENCIA LA DESCARGA ACCIDENTAL DE UN ARMA DE FUEGO PUEDE PROVOCAR LESIONES GRAVES, DAÑOS A LA PROPIEDAD O LA MUERTE. La TLR sólo debe activarse con la mano que no se utiliza para disparar mientras utiliza un agarre de dos manos en el arma de fuego con el dedo índice fuera del protector del gatillo cuando sea posible.

Practique exhaustivamente (bajo condiciones de formación seguras) con la TLR y el arma de fuego antes de usar el arma en una situación táctica.

ANTES DE ACOPLAR, RETIRAR, INSPECCIONAR O PRESTAR SERVICIO A UNA TLR INSTALADA EN UN ARMA DE FUEGO:

1. Lea y comprenda plenamente el manual de instrucciones/funcionamiento de su arma de fuego antes de acoplar su linterna en la pistola.
2. Lea y comprenda plenamente las instrucciones de funcionamiento de la TLR.
3. Acople el seguro del arma de fuego, si corresponde.
4. Retire el cargador del arma de fuego, si corresponde.
5. Abra la acción e inspeccione la cámara para asegurarse de que está vacía.

DURANTE LA MANIPULACIÓN DEL ARMA DE FUEGO ES OBLIGATORIO EL USO DE MEDIDAS DE SEGURIDAD EN TODO MOMENTO.

SEGURIDAD DE LAS PILAS

▲ CUIDADO RIESGO DE EXPLOSIÓN, PELIGRO DE QUEMADURAS E INCENDIO. NO DESMONTE, APLASTE, CORTOCIRCUITE, NI CALIENTE A TEMPERATURAS POR ENCIMA DE 100,00°C (100°C) NI LAS DESECHE EN UN FUEGO. NO MEZCLE PILAS ALCALINAS O DE DIFERENTES MARCAS O ANTIGUAS CON PILAS NUEVAS. NO RECARGUE LAS PILAS ALCALINAS. UTILICE SOLAMENTE PILAS STREAM-LIGHT, PANASONIC O SANYO DE TAMAÑO CR123A; DURACELL 123A O ENERGIZER 123. MANTENGA FUERA DEL ALCANCE DE LOS NIÑOS. LA PILA DEBE RECICLARSE O DESECHARSE CORRECTAMENTE.

SEGURIDAD DE LOS LED



RADIACIÓN LED (RG-2). NO MIRE DIRECTAMENTE AL HAZ, PODRÍA DAÑAR SU VISTA.
DE CONFORMIDAD CON IEC 62471 ED 1.0:2006-07.

LÁSER (solo TLR-8® sub)



LÁSER (solo TLR-8® G sub)



INSTALACIÓN Y DESMONTAJE DE LA LLAVE DEL RIEL

ANTES DE PODER REALIZAR ESTE PROCEDIMIENTO ES NECESARIO DESMONTAR LA TLR DEL ARMA.

La TLR-7® sub y la TLR-8® sub están disponibles en varias configuraciones. La siguiente información sobre la sustitución de la llave corresponde únicamente en estos momentos al modelo 1913 corto. Si la llave instalada en la unidad no es correcta, seleccione una llave que acople de forma segura la TLR al arma con especial atención a los puntos siguientes: ancho de la llave y de la ranura del riel, funcionamiento del interruptor y que no haya interferencia con el protector de gatillo, etc. Consulte la Lista de compatibilidad de las configuraciones probadas y aprobadas por Streamlight. Todos los modelos, salvo el 1913 corto, se envían con la abrazadera del riel y la llave específicas del arma instaladas y sin llaves adicionales.

DEBE USARSE UNA LLAVE O DE LO CONTRARIO LA TLR SE SALDRÁ DEL RIEL DEL ARMA BAJO EL RECUPERADOR.

Desmontaje de la llave del riel

1. Apriete completamente el perno de tensión de la abrazadera del riel.
2. Será posible acceder a la grupilla desde el extremo del perno de tensión de la abrazadera del riel (no se instala de fábrica).
3. Alinee el lado de la grupilla de la herramienta múltiple con el pasador orientado hacia la óptica y aplique presión para liberar la grupilla del perno de tensión de la abrazadera del riel. La herramienta debe empujar contra el extremo abierto de la grupilla.
4. Desenrosque el perno de tensión de la abrazadera del riel y extráigalo por completo (el muelle de tensión debe permanecer junto al perno de tensión de la abrazadera del riel).

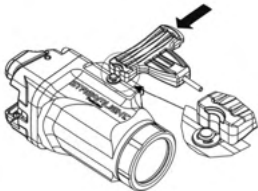

Instalación de la llave del riel

1. Desenrosque el perno de tensión de la abrazadera del riel y extráigalo por completo (el muelle de tensión debe permanecer junto al perno de tensión de la abrazadera del riel).
2. Sitúe la llave en la muesca entre la sección móvil de la abrazadera del riel y el lado fijo.
Nota: La llave está correctamente instalada cuando pueda instalarse el perno de tensión de la abrazadera del riel.
3. Inserte el perno de tensión de la abrazadera del riel a través del lado fijo de la abrazadera del riel, a través de la llave y apriete en el lado móvil de la abrazadera.
4. Apriete el perno de tensión de la abrazadera del riel completamente contra el lado fijo de la abrazadera del riel.
5. Coloque la grupilla en la abrazadera del riel móvil y alinee el extremo abierto con la ranura en la sección roscada del perno de tensión de la abrazadera del riel.

6. Alinee el lado de la grupilla de la herramienta múltiple con el pasador orientado hacia el interruptor y empuje la herramienta hasta que la grupilla encaje en su sitio.

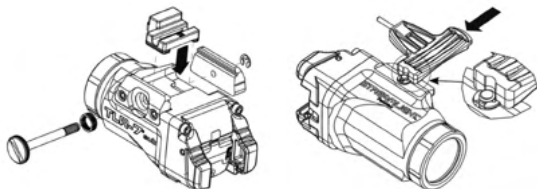

MONTAJE/EXTRACCIÓN DE LA LINTERNA

ADVERTENCIA MANIPULAR UN ARMA DE FUEGO PUEDE SER PELIGROSO Y PUEDE PROVOCAR LESIONES GRAVES, DAÑOS A LA PROPIEDAD O LA MUERTE. ASEGÚRESE DE QUE EL ARMA DE FUEGO ESTÉ DESCARGADA Y LA CULATA ABIERTA. DURANTE LA MANIPULACIÓN DEL ARMA DE FUEGO ES OBLIGATORIO EL USO DE MEDIDAS DE SEGURIDAD EN TODO MOMENTO.

1. La TLR ha sido diseñada para montarse o desmontarse con rapidez del lateral del arma o del riel accesorio.
2. Afloje el perno de tensión de la abrazadera del riel.
3. Sitúe en ángulo la TLR, colocando la parte fija de la abrazadera del riel contra el riel accesorio y alinee la llave del riel con la ranura transversal apropiada en el riel accesorio.

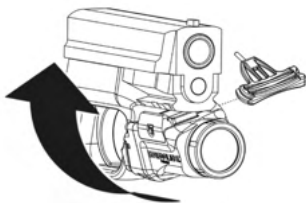

4. Oprima el perno de tensión de la abrazadera del riel para abrir la abrazadera del riel, gire la TLR hasta situarla en su sitio y elimine la presión en el perno de tensión para "encajar" la linterna en su sitio.
5. Compruebe el ajuste y apriete el perno de tensión de la abrazadera del riel hasta que la TLR esté firmemente acoplada al arma de fuego.

NOTA: Es posible usar el destornillador de la herramienta múltiple en el lado opuesto a la grupilla para lograr el apriete deseado. También es posible usar una moneda. Apriete sólo "con los dedos".

INSTALACIÓN/EXTRACCIÓN DE LAS PILAS

ADVERTENCIA MANIPULAR UN ARMA DE FUEGO PUEDE SER PELIGROSO Y PUEDE PROVOCAR LESIONES GRAVES, DAÑOS A LA PROPIEDAD O LA MUERTE. ASEGÚRESE DE QUE EL ARMA DE FUEGO ESTÉ DESCARGADA Y LA CULATA ABIERTA. DURANTE LA MANIPULACIÓN DEL ARMA DE FUEGO ES OBLIGATORIO EL USO DE MEDIDAS DE SEGURIDAD EN TODO MOMENTO.

Al final de la vida útil de las pilas, es posible que el funcionamiento del interruptor sea intermitente o que no funcione. La sustitución de la pila hará que vuelva a funcionar normalmente.

1. Desenrosque y extraiga el conjunto de tapa delantera del cuerpo de la TLR. Extraiga la pila agotada del cuerpo de la linterna.
2. Inserte una pila CR123A nueva (extremo positivo primero) en el cuerpo de la TLR. La polaridad de la pila se indica en el lateral del cuerpo de la TLR.
3. Coloque el conjunto de tapa delantera en el cuerpo de la TLR. Apriete completamente el conjunto de tapa delantera para asegurarse de que la pila entre en contacto por completo con los contactos eléctricos internos.
4. Para el modo "seguro", afloje la tapa delantera aproximadamente $\frac{1}{4}$ de vuelta hasta llegar al tope.

La linterna/el láser no se encenderán cuando se oprima cualquiera de los botones y la pila esté desconectada.

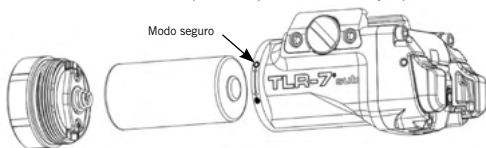

FUNCIONAMIENTO DEL INTERRUPTOR

Los modelos TLR-7® sub cuentan con interruptores traseros para diestros y zurdos. Todos los modelos ofrecen activación momentánea o constante.

- Un golpecito en cualquiera de los interruptores enciende o apaga la unidad.
- Pulse y mantenga pulsado cualquiera de los interruptores para activar momentáneamente la unidad.
- **NOTA:** La TLR no funcionará si la tapa delantera está en modo "seguro".

Opciones de interruptor trasero

La TLR-7® sub y la TLR-8® sub tienen dos versiones de interruptores disponibles, en función de la preferencia de agarre del usuario. El interruptor LOW (bajo) presenta los interruptores traseros más abajo en cualquiera de los lados del protector de gatillo mientras que el interruptor HIGH (alto) presenta el interruptor trasero más arriba en cualquiera de los lados del protector de gatillo. **Los botones de la base LOW y HIGH pueden intercambiarse utilizando el pasador de empuje de la herramienta múltiple para separar el pasador de retención de la paleta primero en un lado y luego en el otro. Consulte las vistas para la retirada y colocación del interruptor a continuación.**

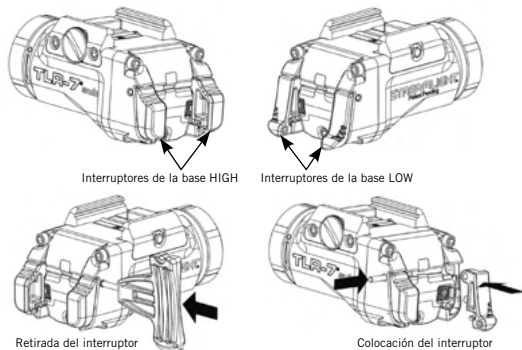

Activación/desactivación del estroboscopio

La TLR se envía de fábrica con el modo estroboscópico desactivado. Para activar el estroboscopio, empezando desde la posición de apagado, pulse cualquiera de los interruptores con rapidez 9 veces (no debe transcurrir más de ¼ de segundo entre cada pulsación) y mantenga pulsado el interruptor la décima vez. Mantenga pulsado el interruptor hasta que la luz se apague (aproximadamente un segundo), lo que indica que la reprogramación se ha realizado con éxito. Repita el procedimiento de arriba para desactivar el modo estroboscópico.

Funcionamiento del estroboscopio

El modo estroboscópico de la linterna puede activarse mediante cualquiera de los interruptores. Pulse, en un intervalo de ¼ de segundo, cualquiera de los interruptores, suelte y vuelva a pulsar inmediatamente para obtener el modo estroboscópico.

AJUSTE DE LOS ELEMENTOS DE PUNTERÍA DE LA VISIÓN LÁSER

Para un láser instalado debajo o a un lado del ánima, sólo hay una distancia en la que el trayecto de la bala coincidirá con la línea de visión láser. Este punto es el "rango cero". El ajuste del láser y la velocidad de la boca del arma de la bala determinan dónde se produce este punto. El usuario tiene que decidir a qué distancia por encima o por debajo

de la línea de visión puede permitirse que la bala impacte y ajustar la visión en consecuencia. A distancias inferiores al rango cero, la bala estará por encima de la línea de visión. Más allá del rango cero, la bala estará por debajo de la línea de visión. Si se instala en el lateral, la bala también se desviará hacia el lateral de la línea láser, así como hacia arriba y hacia abajo. En la práctica, es posible ajustar una linterna TLR-4 en una pistola para mantener el impacto de la bala dentro de aproximadamente 5 cm (2 pulg.) por encima y 5 cm (2 pulg.) por debajo de aproximadamente 30,48 cm (100 pies).

Hay dos tornillos de ajuste situados en el lado izquierdo del cuerpo de la linterna. El ajuste en deriva se encuentra en el lado más cercano a la parte inferior de la linterna. Gire el tornillo de ajuste hacia la derecha para mover el láser hacia la izquierda (punto de impacto derecho). Gire el tornillo de ajuste hacia la izquierda para mover el láser hacia la derecha (punto de impacto izquierdo). El ajuste de elevación se encuentra más arriba en el cuerpo de la linterna. Con la TLR orientada hacia el objetivo, un giro a la derecha del tornillo de ajuste moverá el láser hacia arriba (punto de impacto inferior). Un giro a la izquierda del tornillo de ajuste moverá el láser hacia arriba (punto de impacto superior). Mueva el punto del láser en la dirección en la que los disparos alcanzan el objetivo (ejemplo: si el impacto de las balas se produce abajo y a la derecha, mueva el punto del láser hacia abajo y hacia la derecha para que coincida con el impacto de la bala).

NOTA: Al realizar grandes ajustes es posible que se produzca una interacción que provoque que el láser se mueva diagonalmente o se atasque. Puede que sea necesario girar el tornillo de ajuste opuesto hacia la izquierda para permitir que el cartucho del láser se mueva a la posición deseada.

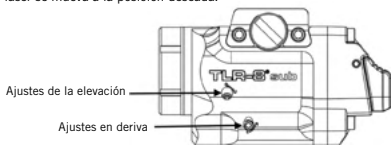

MANTENIMIENTO

Es necesario aplicar aceite para pistolas de alta calidad en el perno tensor de la abrazadera del riel de la TLR para evitar su oxidación. Utilice un paño y un detergente suaves para limpiar la óptica del LED de vidrio y mantenerla libre de suciedad y mugre.

Nota: Evite siempre el uso de soluciones de limpieza agresivas ya que podrían dañar la TLR. Si dispara munición con una base de plomo expuesta en las balas, la lente y la tapa delantera podrían quedar cubiertas de plomo. Podría eliminarse de la óptica frotando con lana de acero fina. Resulta extremadamente difícil eliminar la capa de plomo de la tapa delantera. Envuelva la tapa delantera con cinta aislante para evitar que quede recubierta de plomo.

USO DEL PRODUCTO: Las linternas Streamlight se han diseñado para ser utilizadas como fuentes de luz portátiles de alta intensidad y para uso pesado. El uso de las linternas Streamlight para cualquier otro fin que no sea como fuentes de luz está expresamente desaconsejado por el fabricante. Streamlight renuncia específicamente a cualquier responsabilidad con cualquier uso distinto al recomendado.

AVISO

Asegúrese de utilizar piezas de repuesto originales de Streamlight. Para garantizar la seguridad del producto, utilice siempre piezas de repuesto aprobadas por Streamlight, sustituir las podría invalidar la aprobación del producto. No trate de reparar la linterna por su cuenta. Lévela a un centro de servicio cualificado o devuélvala a fábrica.

Garantía de por vida limitada de Streamlight:

Streamlight garantiza que este producto está libre de defecto durante su vida útil a excepción de las pilas y bombillas, o por abuso y desgaste normal. Repararemos, sustituiremos o reembolsaremos el precio de compra de este producto si determináramos que está defectuoso. Esta garantía limitada de por vida también excluye las pilas recargables, los cargadores, botones y sistemas electrónicos que tengan una garantía de 2 años con prueba de compra. **ESTA ES LA ÚNICA GARANTÍA, EXPRESA O IMPLÍCITA, INCLUIDA CUALQUIER GARANTÍA DE COMERCIALIZACIÓN E IDONEIDAD PARA UN FIN EN PARTICULAR. SE RECHAZAN EXPRESAMENTE LOS DAÑOS FORTUITOS, CONSECUENTES O ESPECIALES SALVO EN AQUELLOS LUGARES DONDE DICHA LIMITACIÓN ESTÉ PROHIBIDA POR LA LEY.** Podría tener otros derechos legales específicos que varían según la jurisdicción.

Diríjase a www.streamlight.com/support para obtener una copia completa de la garantía. Conserve su recibo como prueba de compra.

OPCIONES DE SERVICIO

Los modelos TLR incluye pocas o ninguna pieza que pueda ser reparada por el usuario.

Para informarse sobre las opciones de servicio, diríjase a www.streamlight.com/support/service y rellene la Solicitud de servicio en línea para servicio de fábrica o para encontrar la ubicación de un centro de reparación Streamlight autorizado cercano.

O comuníquese con:
Customer Service
STREAMLIGHT, INC.
30 Eagleville Road
Suite 100

Eagleville, PA U.S.A. 19403-3996

Teléfono: (800) 523-7488 Gratuito (si llama desde EE. UU.) / +1 (610) 631-0600

Fax: (800) 220-7007 / +1 (610) 631-0712

Merci d'avoir sélectionné la lampe torche tactique pour montage sur arme série TLR-7® sub ou TLR-8® sub. Comme pour tout outil de qualité, un entretien et une maintenance appropriés permettront à l'utilisateur de profiter de ce produit pendant des années. Veuillez lire ce manuel avant d'utiliser votre TLR® ; il contient des instructions de sécurité et d'utilisation importantes et doit être conservé.

CONSERVEZ CES INSTRUCTIONS. Le présent guide contient des instructions importantes en matière de sécurité et d'utilisation de votre TLR.

ATTENTION Les lampes de la série TLR procurent un faisceau puissant. En cas d'utilisation prolongée, elles ont tendance à surchauffer. Ceci est NORMAL et n'est pas un défaut. Toute lampe torche DEL de taille et de performance comparables produira des quantités de chaleur comparables pendant le fonctionnement. La seule manière de réduire la chaleur de fonctionnement est de diminuer CONSIDÉRABLEMENT la tension ou d'augmenter la taille de la lampe. Même si cette chaleur peut déclencher un mouvement réflexe de « lâcher-prise » si une lampe chaude laissée sans supervision est ramassée, la température en soi ne présente aucun risque de brûlure. En cas d'utilisation tactique pendant de courtes périodes pour vider une pièce, repérer des intrus, etc., la chaleur ne sera pas un problème.

ATTENTION L'UTILISATION DE LA LAMPE EN MODE « STROBOSCOPE » PEUT PROVOQUER DES CRISES CHEZ LES PERSONNES SOUFFRANT D'ÉPILEPSIE PHOTOSENSIBLE.

AVERTISSEMENT LA MANIPULATION D'UNE ARME À FEU PEUT ÊTRE DANGEREUSE ET PEUT ENTRAÎNER DES BLESSURES GRAVES, DES DOMMAGES MATÉRIELS VOIRE LE DÉCÈS. LISEZ ET RESPECTEZ CES INSTRUCTIONS D'UTILISATION ET CES CONSIGNES DE SÉCURITÉ.

AVERTISSEMENT DES BLESSURES GRAVES, VOIRE LE DÉCÈS peuvent survenir en l'absence de formation appropriée en matière de manipulation sûre des armes à feu. Une formation appropriée doit être obtenue auprès d'un programme de sécurité agréé pour le maniement des armes à feu dirigé par des instructeurs compétents et qualifiés dans l'armée, les académies de police ou les programmes d'instruction affiliés à la National Rifle Association.

AVERTISSEMENT LA MANIPULATION D'UNE ARME À FEU PEUT ÊTRE DANGEREUSE ET PEUT ENTRAÎNER DES BLESSURES GRAVES, DES DOMMAGES MATÉRIELS VOIRE LE DÉCÈS. Veillez à ce que l'arme à feu soit pointée dans une direction SÛRE. Ne placez jamais votre doigt sur la détente à moins d'avoir l'intention de tirer et de vous assurer de votre cible et de votre écran pare-balles. Ne pointez jamais un arme à feu vers quelque chose que vous ne souhaitez pas détruire.

AVERTISSEMENT LA DÉCHARGE ACCIDENTELLE D'UN ARME À FEU PEUT ENTRAÎNER DES BLESSURES GRAVES, DES DOMMAGES MATÉRIELS VOIRE LE DÉCÈS. La TLR doit être activée uniquement avec la main qui n'est pas sur la détente, tout en employant une prise à deux mains sur l'arme à feu et avec le doigt sur la détente en-dehors du pontet dans la mesure du possible.

Entraînez-vous à fond (en employant des conditions d'entraînement sûres) avec la TLR et l'arme à feu avant d'utiliser l'arme dans une situation tactique.

AVANT D'ATTACHER, RETIRER, INSPECTER OU RÉPARER UNE TLR MONTÉE SUR UNE ARME À FEU :

1. Lisez et veillez à bien comprendre le manuel d'utilisation/instruction de votre arme à feu avant d'attacher la lampe montée sur l'arme.
2. Lisez et veillez à bien comprendre les instructions d'utilisation de la TLR.
3. Enclenchez la sûreté sur l'arme à feu le cas échéant.
4. Retirez le chargeur de l'arme à feu le cas échéant.
5. Ouvrez le mécanisme et inspectez la chambre pour vérifier qu'elle est vide.

IL EST IMPÉRATIF D'EMPLOYER DES MESURES DE SÉCURITÉ À TOUT MOMENT LORS DE LA MANIPULATION DE L'ARME À FEU.

SÉCURITÉ RELATIVE AUX PILES

ATTENTION RISQUE D'EXPLOSION, DE BRÛLURE ET D'INCENDIE. VEILLEZ À NE PAS DÉSASSEMBLER, ÉCRASER, COURT-CIRCUITER, PORTER À UNE CHALEUR SUPÉRIEURE À 100 °C (212 °F), NI ÉLIMINER PAR LE FEU. NE MÉLANGEZ PAS DES PILES ALCALINES DE MARQUES DIFFÉRENTES, NI DES PILES USAGÉES AVEC DES PILES NEUVES. NE RECHARGEZ PAS LES PILES ALCALINES. UTILISEZ UNIQUEMENT DES PILES DE TYPE STREAMLIGHT, PANASONIC OU SANYO DE TAILLE CR123A ; DURACELL 123A OU ENERGIZER 123. À CONSERVER HORS DE PORTÉE DES ENFANTS. LA PILE DOIT ÊTRE RECYCLÉE OU MISE AU REBUT DE MANIÈRE ADÉQUATE.

SÉCURITÉ DEL

ATTENTION

RAYONNEMENT DEL (RG-2). NE PAS REGARDER DIRECTEMENT DANS LE FAISCEAU. SUSCEPTIBLE DE CONSTITUER UN DANGER POUR LES YEUX. CONFORMÉMENT À LA NORME CEI 62471 Ed 1.0:2006-07.

LASER (TLR-8® sub uniquement)

LASER (TLR-8® G sub uniquement)



INSTALLATION/RETRAIT DE LA CLÉ DE RAIL

LA TLR DOIT ÊTRE RETIRÉE DE L'ARME À FEU AVANT DE POUVOIR EFFECTUER CETTE PROCÉDURE.

La TLR-7® sub et la TLR-8® sub sont disponibles en plusieurs configurations. Les informations suivantes sur le remplacement de la clé s'applique actuellement uniquement au modèle court 1913. Si la clé installée sur l'appareil n'est pas adaptée, sélectionnez une clé permettant de fixer solidement votre TLR à l'arme en prenant particulièrement en compte la largeur de la clé et de la fente du rail, ainsi que le fonctionnement du commutateur, et en veillant à ce que le pontet soit suffisamment dégagé, etc. Reportez-vous à la liste de compatibilité pour voir les configurations qui ont été testées et approuvées par Streamlight. Les modèles autres que le modèle court 1913 sont expédiés avec la clé et la bride de rail spécifiques à l'arme à feu installées et sans aucune clé supplémentaire.

IL EST IMPÉRATIF D'UTILISER UNE CLÉ, SINON LA TLR RISQUE DE GLISSER ET DE SORTIR DU RAIL DE L'ARME À FEU SOUS L'EFFET DU REcul.

Retrait de la clé de rail

1. Serrez à fond le boulon de tension de la bride de rail.
2. L'e-clip sera alors accessible à l'extrémité du boulon de tension de la bride de rail (qui n'est pas monté en usine).
3. Alignez le côté e-clip de l'outil polyvalent sur la goupille orientée vers l'optique et appliquez une pression pour dégager l'e-clip du boulon de tension de la bride de rail. L'outil doit exercer une pression contre l'extrémité ouverte de l'e-clip.
4. Dévissez le boulon de tension de la bride de rail et retirez-le entièrement (le ressort de tension doit suivre le boulon de tension de la bride de rail).

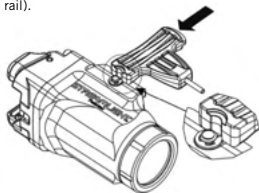

Installation de la clé de rail

1. Dévissez le boulon de tension de la bride de rail et retirez-le entièrement (le ressort de tension doit suivre le boulon de tension de la bride de rail).
2. Placez la clé dans la fente entre la partie mobile de la bride de rail et le côté fixe. Remarque : La clé est convenablement mise en place lorsque le boulon de tension de la bride de rail peut être installé.
3. Insérez le boulon de tension de la bride de rail par le côté fixe de la bride de rail, par la clé et serrez pour fixer à la partie mobile de la bride.
4. Serrez à fond le boulon de tension de la bride de rail contre le côté fixe de la bride de rail.
5. Positionnez l'e-clip sur la bride de rail mobile et alignez l'extrémité ouverte sur la rainure de la partie filetée du boulon de tension de la bride de rail.
6. Alignez le côté e-clip de l'outil polyvalent sur la goupille orientée vers le commutateur et poussez l'outil jusqu'à ce que l'e-clip s'enclenche en place.

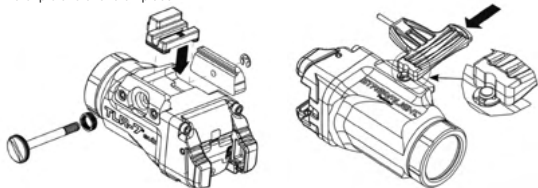

MONTAGE/RETRAIT DE LA LAMPE TORCHE

▲ AVERTISSEMENT LA MANIPULATION D'UNE ARME À FEU PEUT ÊTRE DANGEREUSE ET PEUT EN-TRAÎNER DES BLESSURES GRAVES, DES DOMMAGES MATÉRIELS VOIRE LE DÉCÈS. ASSUREZ-VOUS QUE L'ARME À FEU EST DÉCHARGÉE ET QUE LA CULASSE EST OUVERTE. IL EST IMPÉRATIF D'EMPLOYER DES MESURES DE SÉCURITÉ À TOUT MOMENT LORS DE LA MANIPULATION DE L'ARME À FEU.

1. La TLR est conçue pour être rapidement attachée ou détachée du côté de l'arme ou du rail d'accessoire
2. Desserrez le boulon de tension de la bride de rail.
3. Inclinez la TLR, en plaçant la portion fixe de la bride de rail contre le rail d'accessoire et alignez la clé de rail sur la rainure transversale appropriée dans le rail d'accessoire.

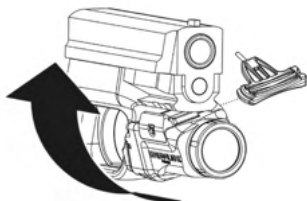

4. Appuyez sur le boulon de tension de la bride de rail pour ouvrir la bride de rail, faites tourner la TLR en place et relâchez la pression sur le boulon de tension pour « enclencher » la lampe en place.
5. Vérifiez le maintien et serrez le boulon de tension de la bride de rail jusqu'à ce que la TLR soit attachée à l'arme à feu de manière sécurisée.

REMARQUE : La fonctionnalité tournevis de l'outil polyvalent en face de la fonctionnalité e-clip peut être utilisée pour obtenir un serrage adéquat. Sinon, une pièce de monnaie peut être utilisée. Veillez à ce que le serrage demeure dans la limite d'un serrage manuel.

MISE EN PLACE ET/OU RETRAIT DE PILES

▲ AVERTISSEMENT LA MANIPULATION D'UNE ARME À FEU PEUT ÊTRE DANGEREUSE ET PEUT EN-TRAÎNER DES BLESSURES GRAVES, DES DOMMAGES MATÉRIELS VOIRE LE DÉCÈS. ASSUREZ-VOUS QUE L'ARME À FEU EST DÉCHARGÉE ET QUE LA CULASSE EST OUVERTE. IL EST IMPÉRATIF D'EMPLOYER DES MESURES DE SÉCURITÉ À TOUT MOMENT LORS DE LA MANIPULATION DE L'ARME À FEU.

À la fin de la durée de service des piles, il peut sembler que le commutateur fonctionne de façon intermittente ou ne fonctionne plus. Le remplacement des piles rétablira le fonctionnement normal.

1. Dévissez et retirez le module du capuchon du corps de la TLR. Retirez la pile épuisée du corps de la lampe torche.
2. Insérez une pile neuve CR123A, l'extrémité positive en premier dans le corps de la TLR. La polarité de la pile est indiquée sur le côté du corps de la TLR.
3. Placez le module du capuchon sur le corps de la TLR. Serrez le module du capuchon à fond pour que la pile soit pleinement en contact avec les surfaces de contact électrique intérieures.
4. Pour le mode « sécurité », desserrez le capuchon d'environ ¼ de tour dans le sens de la détente. La lampe/le laser ne se mettra pas en marche lorsque l'un des deux boutons est enfoncé et que la pile est débranchée.

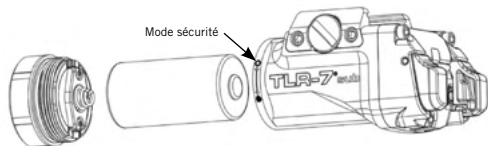

FONCTIONNEMENT DU COMMUTATEUR

Les modèles TLR-7® sub comportent des commutateurs arrière ambidextres. Tous les modèles permettent une activation momentanée ou constante.

- Un tapotement sur l'un ou l'autre des commutateurs met l'unité en marche (« On ») ou à l'arrêt (« Off »).
- Appuyez sur l'un ou l'autre des commutateurs et maintenez-le enfoncé pour une activation momentanée de l'unité.
- REMARQUE : La TLR ne fonctionnera pas si le capuchon est en mode « sécurité ».

Options de commutateur arrière

Les modèles TLR-7® sub et TLR-8® sub disposent de deux versions de commutateurs, en fonction des préférences de l'utilisateur en matière de préhension. Dans la version jeu de commutateurs BAS, les commutateurs arrière sont positionnés plus bas des deux côtés du pontet, alors que dans la version jeu de commutateurs HAUT, les commutateurs arrière se trouvent plus haut des deux côtés du pontet. **Les commutateurs arrière BAS et HAUT peuvent être changés en utilisant la goupille-poussoir sur l'outil polyvalent pour appuyer sur la goupille de blocage et l'éloigner de la palette d'un côté puis de l'autre. Consultez les vues illustrant le retrait et le remplacement des commutateurs.**

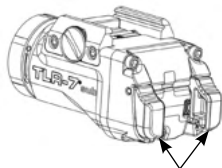

Commutateurs arrière Haut

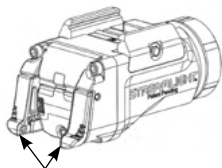

Commutateurs arrière Bas

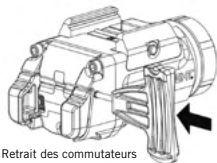

Retrait des commutateurs

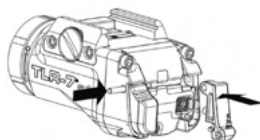

Remplacement des commutateurs

Activation/Désactivation du stroboscope

La TLR est fournie avec le mode stroboscopique désactivé. Pour activer le stroboscope, en commençant par la position « Off », tapez sur l'un des commutateurs très rapidement 9 fois (dans un délai d'1/4 de seconde entre chaque pression), puis maintenez-le enfoncé la 10e fois. Maintenez le commutateur jusqu'à ce que la lampe s'éteigne (environ une seconde), ce qui indique que la re-programmation a réussi. Répétez la procédure ci-dessus pour désactiver le mode stroboscopique.

Fonctionnement du stroboscope

Le mode stroboscopique peut être activé par l'un ou l'autre des commutateurs. En 1/4 de seconde, appuyez sur l'un ou l'autre des commutateurs, relâchez et appuyez à nouveau immédiatement pour activer la fonction stroboscopique.

ZÉROTAGE DU VISEUR LASER

Pour un laser monté sur le dessous ou le côté de l'âme, il n'y a qu'une distance à laquelle la trajectoire de la balle coïncide avec la ligne de visée du laser. Ce point est la « distance de zéroage ». L'éloignement de ce point dépend du réglage du laser et de la vitesse initiale de la balle. L'utilisateur doit décider jusqu'à quel écart admissible au-dessus ou en dessous de la ligne de visée la balle peut frapper, puis ajuster le viseur en conséquence. En deçà de la distance de zéroage, la balle est au-dessus de la ligne de visée. Au-delà de la distance de zéroage, la balle est en dessous de la ligne de visée. Si monté sur le côté, la balle déviara également sur le côté de la ligne de laser, ainsi que vers le haut et vers le bas. En pratique, un modèle TLR sur un pistolet sub peut être ajusté pour garder la trace de balle dans les 5 cm (2 pouces) de haut et 5 cm (2 pouces) en bas sur environ 30 mètres (100 pieds).

Deux vis de réglage sont situés sur le côté gauche du corps de la lampe torche. Le réglage de la dérive se trouve au plus près du bas de la lampe torche. Tournez la vis de réglage dans le sens horaire pour déplacer le laser vers la gauche (point d'impact vers la droite). Tournez la vis de réglage dans le sens antihoraire pour déplacer le laser vers la droite (point d'impact vers la gauche). Le réglage de la dérive se trouve plus haut sur le corps de la lampe torche. Le modèle TLR étant pointé sur une cible, la rotation de la vis de réglage dans le sens horaire déplace le

laser vers le haut (point d'impact vers le bas). La rotation de la vis de réglage dans le sens antihoraire déplace le laser vers le bas (point d'impact vers le haut). Déplacez le point du laser dans la direction des impacts sur la cible (exemple : si les balles sont vers le bas et la droite, déplacez le point du laser vers le bas et la droite pour coïncider avec l'impact des balles).

REMARQUE : Lors d'ajustements importants, une interaction des réglages peut causer un déplacement en diagonale ou un coincement du laser. Il peut s'avérer nécessaire de tourner la vis de réglage opposée dans le sens antihoraire pour pouvoir amener la cartouche laser jusqu'à la position voulue.

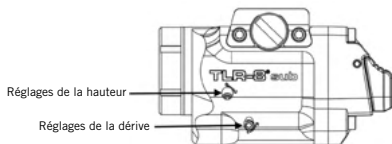

MAINTENANCE

Le boulon de tension de la bride de rail TLR requiert une application d'huile pour armes de haute qualité pour éviter la rouille. Utilisez un chiffon doux et un détergent doux pour nettoyer la lentille DEL de verre et la protéger des salissures et de tout encrassement.

Remarque : Évitez toujours les solutions de nettoyage agressives car elles risquent d'endommager la TLR. Si vous tirez des munitions dont les balles comportent une base en plomb à nu, il est possible qu'une couche de poussière de plomb se dépose sur l'optique et le capuchon. Il est possible d'éliminer ces traces de l'optique en frottant avec une paille de fer fine. Il est extrêmement difficile d'éliminer un dépôt de plomb du capuchon. Pour éviter la formation d'un dépôt de plomb sur le capuchon, enveloppez celui-ci dans du ruban isolant.

UTILISATION DU PRODUIT : Les lampes torches Streamlight sont destinées à fournir une source d'éclairage à forte intensité, robuste et portable. L'utilisation des lampes torches Streamlight à toute fin autre que des sources d'éclairage est spécifiquement déconseillée par le fabricant. Streamlight rejette expressément toute responsabilité pour toute autre utilisation que celle recommandée.

AVIS

Veillez à utiliser exclusivement des pièces de rechange Streamlight authentiques. Pour assurer la sécurité du produit, utilisez toujours des pièces de rechange agréées par Streamlight. Toute utilisation de pièces autres est susceptible d'invalider l'homologation du produit. Ne tentez pas de réparer l'appareil vous-même. Confiez-le à un service de réparation qualifié ou renvoyez-le à l'usine.

Garantie limitée à vie de Streamlight:

Streamlight garantit ce produit à vie contre les défauts, à l'exception des piles et des ampoules, des usages abusifs et de l'usure normale. Nous nous engageons à réparer, à remplacer ou à rembourser le prix d'achat de ce produit si nous déterminons qu'il est défectueux. Cette garantie limitée à vie exclut également les piles rechargeables, les chargeurs, les commutateurs et l'électronique, qui sont couverts par une garantie de 2 ans sur présentation d'un justificatif d'achat. **TELLE EST LA SEULE GARANTIE, EXPRESSE OU IMPLICITE, NOTAMMENT DE QUALITÉ MARCHANDE OU D'ADAPTATION À UN USAGE PARTICULIER. NOUS DÉCLINONS EXPRESSÉMENT TOUS DOMMAGES INDIRECTS, CONSÉCUTIFS OU SPÉCIAUX, SAUF LÀ OÙ LA LOI INTERDIT DE TELLES RESTRICTIONS.** Il est possible que la réglementation locale accorde à l'utilisateur d'autres droits légaux particuliers.

Allez à www.streamlight.com/support pour consulter un exemplaire complet de la garantie. Conservez votre reçu comme justificatif d'achat.

OPTIONS DE SERVICE

Les modèles TLR ne contiennent que peu ou pas de pièces réparables par l'utilisateur.

Pour connaître les options de service, allez www.streamlight.com/support/service et renseignez la demande de service en ligne pour obtenir des services en usine ou pour trouver un centre de réparation Streamlight agréé à proximité.

Ou contactez :

Service après-vente
STREAMLIGHT, INC.
30 Eagleville Road
Suite 100

Eagleville, PA États-Unis. 19403-3996

Téléphone : (800) 523-7488 Gratuit / +1(610) 631-0600

Télécopie : (800) 220-7007 / (610) 631-0712

Vielen Dank, dass Sie sich für den auf der Waffe montierten taktischen Strahler der Unterbaureihe TLR-7® sub oder TLR-8® sub entschieden haben. Wie bei jedem guten Werkzeug ist auch bei diesem Produkt eine gewisse Pflege und Wartung für eine jahrelange zuverlässige Funktion erforderlich. Bitte lesen Sie diese Anleitung, bevor Sie Ihren TLR® in Betrieb nehmen. Sie enthält wichtige Anweisungen für einen sicheren Betrieb und sollte aufbewahrt werden.

BEWAHREN SIE DIESE ANLEITUNG AUF. Dieser Leitfaden enthält wichtige Anweisungen für einen sicheren Betrieb Ihres TLR.

▲ VORSICHT  Die Baureihe TLR hat einen starken Lichtstrahl. Bei Betrieb über längere Zeit wird sie unangenehm warm. Dies ist NORMAL und kein Fehler. Jeder LED-Strahler ähnlicher Größe und Leistung produziert im Betrieb ähnliche Wärmemengen. Die einzige Möglichkeit, die während des Betriebs abgegebene Wärmemenge WESENTLICH zu verringern, besteht darin, die Leuchtkraft des Strahlers zu verringern oder ihn größer zu bauen. Diese Erwärmung kann zwar dazu führen, dass ein unbeaufsichtigter, heißer Strahler nach dem Aufheben reflexartig wieder fallen gelassen wird, aber die Temperatur stellt keine Brandgefahr dar. Bei taktischer Verwendung über kurze Zeiträume, um z. B. einen Raum auf Eindringlinge hin zu überprüfen, stellt die Wärmeentwicklung kein Problem dar.

▲ VORSICHT DER STROBOSKOPMODUS KANN BEI PERSONEN MIT FOTOSENSITIVER EPILEPSIE ANFÄLLE AUSLÖSEN.

▲ WARNUNG DER UMGANG MIT EINER FEUERWAFFE KANN GEFÄHRLICH SEIN UND SACHSCHÄDEN SOWIE SCHWERE KÖRPERVERLETZUNGEN MIT TODESFOLGE ZUR FOLGE HABEN. LESEN UND BEFOLGEN SIE DIESE BEDIENUNGSANLEITUNG UND SICHERHEITSHINWEISE.

▲ WARNUNG Ohne ordnungsgemäße Schulung im sicheren Umgang mit Feuerwaffen kann dies SCHWERE KÖRPERVERLETZUNGEN ODER SOGAR DEN TOD zur Folge haben. Eine ordnungsgemäße Schulung sollte durch ein anerkanntes Feuerwaffen-Sicherheitsprogramm erbracht werden, das von kompetenten, qualifizierten Ausbildern in der Armee, in Polizeischulen oder in Schulungsprogrammen durchgeführt wird, die mit der National Rifle Association verbunden sind.

▲ WARNUNG DER UMGANG MIT EINER FEUERWAFFE KANN GEFÄHRLICH SEIN UND SACHSCHÄDEN SOWIE SCHWERE KÖRPERVERLETZUNGEN MIT TODESFOLGE ZUR FOLGE HABEN. Vergewissern Sie sich, dass die Feuerwaffe in eine SICHERE Richtung zielt. Legen Sie niemals Ihren Finger auf den Abzug, wenn Sie nicht zu schießen beabsichtigen und sich Ihres Ziels und Kugelfängers nicht sicher sind. Richten Sie eine Feuerwaffe niemals auf etwas, das Sie nicht zerstören möchten.

▲ WARNUNG VERSEHENTLICHES ABFEUERN EINER FEUERWAFFE KANN ZU SACHSCHÄDEN SOWIE SCHWEREN KÖRPERVERLETZUNGEN FÜHREN, AUCH MIT TODESFOLGE. Der TLR sollte nur mit der Hand eingeschaltet werden, die sich nicht am Abzug befindet. Dabei sollte möglichst ein Zweihandgriff an der Waffe verwendet werden und der Abzugsfinger sollte sich außerhalb der Abzugsabdeckung befinden.

Üben Sie umfassend mit dem TLR und der Waffe (in einem sicheren Schulungsumfeld), bevor Sie die Waffe in einer taktischen Situation verwenden.

BEVOR SIE EINEN AUF EINER FEUERWAFFE MONTIERTEN TLR BEFESTIGEN, ABNEHMEN, INSPIZIEREN ODER WARTEN:

1. Lesen Sie die Bedienungsanleitung bzw. das Bedienungshandbuch Ihrer Feuerwaffe und verstehen Sie sie/es vollständig, bevor Sie Ihr an einer Waffe montierbares Lichtsystem montieren.
2. Lesen Sie das Bedienungshandbuch des TLR und verstehen Sie es vollständig.
3. Sichern Sie die Feuerwaffe ggf.
4. Nehmen Sie ggf. das Magazin aus der Feuerwaffe.
5. Öffnen Sie den Verschluss und vergewissern Sie sich, dass die Patronenkammer leer ist.

DIE STÄNDIGE ANWENDUNG VON SICHERHEITSMASSNAHMEN IST BEIM UMGANG MIT DER FEUERWAFFE UNABDINGBAR.

BATTERIE-SICHERHEIT

▲ VORSICHT EXPLOSIONSRISIKO, VERBRENNUNGS- UND BRANDGEFAHR. NICHT ÖFFNEN, ZERQUETSCHEN, KURZSCHLIEßEN, ÜBER 100°C ERHITZEN ODER VERBRENNEN. NICHT ALKALIBATTERIEN VERSCHIEDENER MARKEN ODER ALTE MIT NEUEN BATTERIEN MISCHEN. ALKALINE-BATTERIEN NICHT WIEDER AUFLADEN. AUSSCHLIESSLICH STREAMLIGHT, PANASONIC ODER SANYO GRÖßE CR123A; DURACELL 123A ODER ENERGIZER 123 VERWENDEN. VON KINDERN FERNHALTEN. DIE BATTERIE MUSS WIEDERVERWERTET ODER ORDNUNGSGEMÄß ENTSORGT WERDEN.

LED-SICHERHEIT



LED-Strahlung (RG-2). NICHT DIREKT IN DEN LICHTSTRAHL SCHAUEN.
AUGENSCHÄDIGUNG MÖGLICH. GEMÄSS IEC 62471 Vers. 1.0:2006-07.

LASER (nur TLR-8[®] sub)



LASER (nur TLR-8[®] G sub)



MONTAGE/DEMONTAGE DES SCHIENENADAPTERS

DER TLR MUSS VOR DER AUSFÜHRUNG DIESER SCHRITTE VON DER FEUERWAFFE ENTFERNT WERDEN.

Der TLR-7[®] sub und der TLR-8[®] sub sind in mehreren Konfigurationen erhältlich. Die folgenden Hinweise zum Adapterwechsel gelten derzeit nur für das Modell 1913 kurz. Falls der falsche Adapter am Strahler installiert ist, müssen Sie einen Adapter wählen, der Ihren TLR sicher an der Waffe befestigt. Dabei muss insbesondere auf die Breite des Adapters und der Nut in der Schiene, die Bedienbarkeit des Schalters und genug Platz an der Abdeckung des Abzugs usw. geachtet werden. In der Kompatibilitätsliste finden Sie die Konfigurationen, die von Streamlight getestet und genehmigt wurden. Andere Modelle als 1913 kurz werden mit installiertem waffenspezifischem Adapter und installierter waffenspezifischer Schienenklammer ohne zusätzliche Adapter ausgeliefert.

ES MUSS AUF JEDEN FALL EIN ADAPTER VERWENDET WERDEN, DA DER TLR SONST VOM RÜCKSTOSS VON DER WAFFE RUTSCHT.

Demontage des Schienenadapters

1. Ziehen Sie den Spannbolzen der Schienenhalterung ganz fest.
2. Der Sicherungsring wird am Ende des Spannbolzens der Schienenhalterung zugänglich (nicht ab Werk installiert).
3. Halten Sie die Sicherungsringseite des Mehrfachwerkzeugs mit zur Linse zeigendem Stift an den Sicherungsring und drücken Sie den Sicherungsring von der Spannschraube der Schienenhalterung. Das Werkzeug muss gegen das offene Ende des Sicherungsrings drücken.
4. Lösen Sie die Spannschraube der Schienenhalterung und ziehen Sie ihn vollständig heraus (die Spannfeder muss bei der Spannschraube der Schienenhalterung verbleiben).

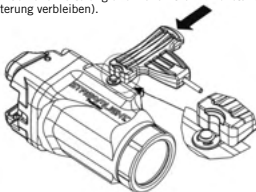

Montage des Schienenadapters

1. Lösen Sie die Spannschraube der Schienenhalterung und ziehen Sie sie vollständig heraus (die Spannfeder muss bei der Spannschraube der Schienenhalterung verbleiben).
2. Setzen Sie den Adapter in die Nut zwischen dem beweglichen Teil der Schienenhalterung und der festen Seite.
Hinweis: Der Adapter ist passend, wenn die Spannschraube der Schienenhalterung eingeschraubt werden kann.
3. Stecken Sie die Spannschraube der Schienenhalterung durch die feste Seite der Schienenhalterung und durch den Adapter hindurch ein und ziehen Sie sie an der beweglichen Seite der Halterung fest.
4. Ziehen Sie die Spannschraube der Schienenhalterung an der festen Seite der Schienenhalterung vollständig fest.
5. Legen Sie den Sicherungsring so auf die bewegliche Schienenhalterung, dass das offene Ende an der Kerbe am Gewindeteil der Spannschraube der Schienenhalterung liegt.
6. Halten Sie die Sicherungsringseite des Mehrfachwerkzeugs mit zum Schalter zeigendem Stift an dem Sicherungsring und drücken Sie den Sicherungsring ein, bis er einrastet.

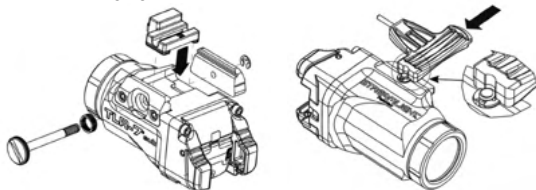

MONTAGE/DEMONTAGE DES STRAHLERS

▲ WARNUNG DER UMGANG MIT EINER FEUERWAFFE KANN GEFÄHRLICH SEIN UND SACHSCHÄDEN SOWIE SCHWERE KÖRPERVERLETZUNGEN MIT TODESFOLGE ZUR FOLGE HABEN. VERGEWISSERN SIE SICH, DASS DIE FEUERWAFFE NICHT GELADEN UND DER VERSCHLUSS OFFEN IST. DIE STÄNDIGE ANWENDUNG VON SICHERHEITSMASSNAHMEN IST BEIM UMGANG MIT DER FEUERWAFFE UNABDINGBAR.

1. Der TLR ist so konstruiert, dass er schnell an die Seite der Waffe oder der Zubehörschiene montiert und davon demontiert werden kann.
2. Lösen Sie die Spanschraube der Schienenhalterung.
3. Winkeln Sie den TLR ab und setzen Sie den festen Teil der Schienenhalterung gegen die Zubehörschiene und richten Sie den Schienenadapter auf die entsprechende Kreuznut in der Zubehörschiene aus.

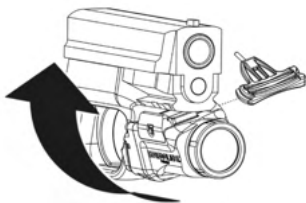

4. Drücken Sie die Spanschraube der Schienenhalterung nach unten, um die Schienenhalterung zu öffnen. Drehen Sie den TLR dann in seine Position und lassen Sie dann die Spanschraube los, sodass der Strahler „einrastet“.
5. Prüfen Sie den Sitz und drehen Sie die Spanschraube der Schienenhalterung fest, bis der TLR fest an der Feuerwaffe sitzt.

HINWEIS: Der Schraubendreher am Mehrfachwerkzeug an der dem Sicherungsringwerkzeug gegenüber liegenden Seite kann verwendet werden, um ausreichende Festigkeit zu erreichen. Alternativ kann eine Münze verwendet werden. Nur „handfest“ anziehen.“

EINLEGEN/HERAUSNEHMEN DER BATTERIEN

▲ WARNUNG DER UMGANG MIT EINER FEUERWAFFE KANN GEFÄHRLICH SEIN UND SACHSCHÄDEN SOWIE SCHWERE KÖRPERVERLETZUNGEN MIT TODESFOLGE ZUR FOLGE HABEN. VERGEWISSERN SIE SICH, DASS DIE FEUERWAFFE NICHT GELADEN UND DER VERSCHLUSS OFFEN IST. DIE STÄNDIGE ANWENDUNG VON SICHERHEITSMASSNAHMEN IST BEIM UMGANG MIT DER FEUERWAFFE UNABDINGBAR.

Gegen Ende der Batterielebensdauer kann der Schalter diskontinuierlich oder funktionslos erscheinen. Durch den Austausch der Batterie wird die normale Funktion wiederhergestellt.

1. Schrauben Sie den Reflektor vom Gehäuse des TLR ab und entfernen Sie ihn. Nehmen Sie die leere Batterie aus dem Gehäuse des Strahlers.
2. Legen Sie eine frische Batterie des Typs „CR123A“ mit dem Pluspol voran in das Gehäuse des TLR ein. Die Polarität der Batterie ist seitlich am Gehäuse des TLR angegeben.
3. Setzen Sie den Reflektor wieder auf das Gehäuse des TLR auf. Schrauben Sie den Reflektor ganz fest, um dafür zu sorgen, dass die Batterie ordnungsgemäß Kontakt mit den internen elektrischen Kontakten hat.
4. Um in den „abgesicherten“ Modus zu schalten, lösen Sie den Reflektor um etwa ¼ Umdrehung bis zur Arretierung. Das Licht bzw. der Laser schaltet sich dann nicht ein, wenn eine der Tasten gedrückt wird, und die Batterie wird getrennt.

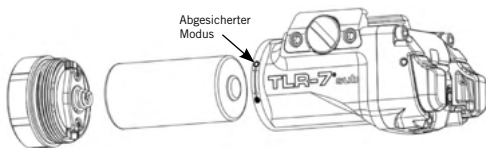

BEDIENUNG DES SCHALTERS

Der TLR-7® sub hat für Rechts- und Linkshänder geeignete Schalter an der Rückseite. Alle Modelle erlauben Taster- oder Dauerbetrieb.

- Mit einem Antippen eines der Schalter wird das Gerät ein- oder ausgeschaltet.
- Drücken Sie einen der Schalter und halten Sie ihn gedrückt, um das Gerät kurz zu aktivieren.
- HINWEIS: Der TLR schaltet sich nicht ein, wenn sich der Reflektor im „abgesicherten“ Modus befindet.

Bedienung des Heckschalters

Für den TLR-7® sub und für den TLR-8® sub gibt es je nach Griffwunsch des Benutzers zwei Schaltermversionen. Beim Schaltersatz „LOW“ sitzen die Heckschalter auf beiden Seiten der Abzugsabdeckung tiefer, während beim Schaltersatz „HIGH“ der Heckschalter auf beiden Seiten der Abzugsabdeckung höher sitzt. **Die Heckschalter LOW und HIGH können gewechselt werden, indem der Haltestift des Kipphels mithilfe des Stifts am Mehrfachwerkzeug erst auf einer Seite und dann auf der anderen herausgedrückt wird. Siehe die nachfolgenden Abbildungen zum Ab- und Umbau der Schalter.**

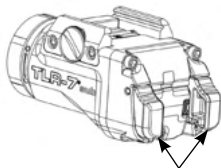

Hohe Heckschalter

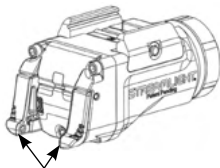

Niedrige Heckschalter

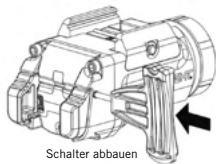

Schalter abbauen

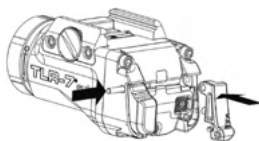

Schalter umbauen

Stroboskop aktivieren/deaktivieren

Der LLR wird werkseitig mit deaktiviertem Stroboskopmodus ausgeliefert. Zum Aktivieren des Stroboskops tippen Sie einen der Schalter bei ausgeschaltetem Strahler 9 Mal hintereinander sehr schnell an (jeweils innerhalb von ¼ Sekunde) und halten ihn beim 10. Mal gedrückt. Halten Sie den Schalter so lange gedrückt, bis das Licht ausgeht (etwa nach einer Sekunde), was anzeigt, dass die Umprogrammierung erfolgreich war. Wiederholen Sie die obigen Schritte, um den Stroboskopmodus wieder zu deaktivieren.

Stroboskopbetrieb

Der Stroboskopmodus kann mit beiden Schaltern aktiviert werden. Drücken Sie einen der Schalter, lassen Sie ihn los und drücken Sie ihn innerhalb von einer ¼ Sekunde sofort noch einmal, um das Stroboskop einzuschalten.

KALIBRIERUNG DES LASERVISIERS

Bei einem Laser, der unterhalb oder neben der Mündung montiert ist, gibt es nur eine Entfernung, bei der der Projektilpfad mit der Laservisierlinie zusammenfällt. Dieser Punkt ist die „Nullentfernung“. Die Einstellung des Lasers und die Mündungsgeschwindigkeit des Projektils bestimmen, wo dieser Punkt liegt. Der Benutzer muss entscheiden, wie hoch oberhalb oder unterhalb der Visierlinie das Projektil einschlagen darf, und das Visier entsprechend einstellen. Bei Entfernungen, die kleiner als die Nullentfernung sind, befindet sich das Projektil oberhalb der Visierlinie. Hinter der Nullentfernung befindet sich das Projektil unterhalb der Visierlinie. Bei seitlicher Montage wird das Projektil nicht nur nach oben und nach unten, sondern auch seitlich zum Laserstrahl abweichen. In der Praxis kann ein TLR an einer Handwaffe so eingestellt werden, dass das Projektil bis zu einer Entfernung von etwa 30 Meter in einem Bereich von etwa 5 cm oberhalb und 5 cm unterhalb trifft.

An der linken Seite des Strahlergehäuses befinden sich zwei Einstellschrauben. Die Windablenkungseinstellung befindet sich näher an der Unterseite des Strahlers. Drehen Sie die Einstellschraube im Uhrzeigersinn, um den Laser nach links (den Treffpunkt nach rechts) zu bewegen. Drehen Sie die Einstellschraube gegen den Uhrzeigersinn, um den Laser nach rechts (den Treffpunkt nach links) zu bewegen. Die Höheneinstellung befindet sich weiter oben am Strahlergehäuse. Bei zielwärts zeigendem TLR bewegt eine Drehung der Einstellschraube im Uhrzeigersinn den Laser nach unten (den Einschlagpunkt nach oben). Eine Drehung der Einstellschraube gegen den Uhrzeigersinn

bewegt den Laser nach unten (den Treffpunkt nach oben). Bewegen Sie den Laserpunkt in die Richtung, in der die Projektile das Ziel treffen (Beispiel: Wenn die Projektile unterhalb und rechts treffen, denn bewegen Sie den Laserpunkt nach unten und nach rechts, sodass er dort liegt, wo die Projektile treffen).

HINWEIS: Wenn Sie große Anpassungen vornehmen, kann es zu einer Wechselwirkung kommen, die dazu führt, dass der Laser sich diagonal bewegt oder verkeilt. Es könnte nötig sein, die gegenüberliegende Einstellschraube gegen den Uhrzeigersinn zu drehen, damit die Laserkartusche die gewünschte Stellung einnehmen kann.

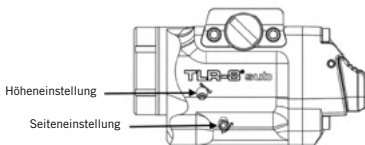

PFLEGE

Die Spanschraube der TLR-Schienehalterung muss mit hochwertigem Waffenöl geschmiert werden, um sie vor Korrosion zu schützen. Reinigen Sie die LED-Linse aus Glas mit einem weichen Lappen und einem sanften Reinigungsmittel und halten Sie sie schmutz- und schmauchfrei.

Hinweis: Vermeiden Sie aggressive Reinigungslösungen, denn diese können den TLR beschädigen. Wenn Sie Munition verschießen, bei der die Projektile eine freiliegende Bleibasis haben, kann sich Blei auf Linse und Reflektor niederschlagen. Dieser Niederschlag kann mit feiner Stahlwolle von der Linse entfernt werden. Es ist äußerst schwierig, den Bleiniederschlag vom Reflektor zu entfernen. Umwickeln Sie die Reflektor-Außenseite mit PVC-Klebeband, um die Entstehung von Bleiniederschlägen zu verhindern.

PRODUKTVERWENDUNG: Streamlight-Strahler sind dazu vorgesehen, als tragbare Hochleistungs-Lichtquellen für harte Einsätze verwendet zu werden. Der Hersteller rät ausdrücklich davon ab, Streamlight-Strahler für andere Zwecke als als Lichtquellen zu verwenden. Für andere Verwendungen als empfohlen lehnt Streamlight ausdrücklich jede Haftung ab.

HINWEIS

Achten Sie darauf, ausschließlich Original-Ersatzteile von Streamlight zu verwenden. Verwenden Sie im Interesse der Produktsicherheit stets von Streamlight genehmigte Ersatzteile; andere Teile könnten die Produktgenehmigung ungültig machen. Versuchen Sie nicht, das Gerät selbst zu reparieren. Schicken Sie es an eine qualifizierte Werkstatt oder ins Werk zurück.

Eingeschränkte lebenslange Garantie von Streamlight:

Streamlight garantiert, dass dieses Produkt während eines gesamten Verwendungslebens frei von Mängeln ist. Ausgenommen sind Batterien und Glühbirnen, Missbrauch und normaler Verschleiß. Wir werden dieses Produkt reparieren, ersetzen oder den Kaufpreis zurückerstatten, wenn wir feststellen sollten, dass es mangelhaft ist. Ebenfalls von dieser eingeschränkten lebenslangen Garantie ausgenommen sind wiederaufladbare Batterien, Ladegeräte, Schalter und die Elektronik, für die eine zweijährige Garantie mit Kaufnachweis gilt.

DIES IST DIE EINZIGE AUSDRÜCKLICH ODER IMPLIZITE GARANTIE, EINSCHLIESSLICH EINER ETWAIGEN GARANTIE DER MARKTÜBLICHKEIT ODER EIGNUNG FÜR EINEN BESTIMMTEN ZWECK. ERSATZ FÜR BEILÄUFIGE SCHÄDEN ODER FOLGESCHÄDEN UND BESONDERER SCHADENSERSATZ WERDEN AUSDRÜCKLICH AUSGESCHLOSSEN, AUSSER IN LÄNDERN, IN DENEN EINE DERARTIGE EINSCHRÄNKUNG GESETZLICH VERBOTEN IST. Je nach Land könnten Sie andere bestimmte gesetzliche Rechte haben.

Alle Garantieunterlagen finden Sie auf www.streamlight.com/support. Bewahren Sie Ihren Einkaufsbeleg als Kaufnachweis auf.

REPARATUREN

Die TLR-Modelle enthalten keine oder nur wenige vom Benutzer wartbaren Teile.

Bei nötigen Reparaturen besuchen Sie www.streamlight.com/support/service und füllen den Online-Reparaturauftrag aus, um eine Reparatur im Werk zu beauftragen, oder um eine Streamlight-Vertragswerkstatt in Ihrer Nähe zu finden.

Oder wenden Sie sich an:

Customer Service
STREAMLIGHT, INC.
30 Eagleville Road
Suite 100

Eagleville, PA U.S.A. 19403-3996

Telefon: +1 800 523-7488 gebührenfrei (nur in den USA) / +1 610 631-0600

Fax: +1 800-220-7007 / +1 610 631-0712



STREAMLIGHT®

www.streamlight.com

30 Eagleville Road

Eagleville, PA 19403

Phone: (800) 523-7488

997881 Rev. A 5/22